

Inhoud

Installatie

- Uw afstandsbediening **2**
- Vorbereiding **3**
- Installatie **4**
- TV-zenders vastleggen **4**
 - Uw menutaal en uw land kiezen **4**
 - Automatische installatie **5**
 - Handmatige installatie **5**
- Zender een naam geven **6**
- Herschikken **6**
- Favoriete TV-zenders kiezen **6**
- Configuratie instellen **7-8**

Bedienen

- Gebruik van de afstandsbediening **9-10**
- Gebruik van de menu's
 - Beeldmenu **11**
 - Geluidsmenu **11**
 - Diversen menu **12**
- Dual Screen **13**
- NEXTVIEW **14-17**
- Teletekst **18-20**

- Toetsen bovenaan op het toestel **20**

Randapparatuur aansluiten

- Randapparatuur aansluiten en selecteren **21-24**
- Functies voor randapparatuur op de afstandsbediening **24-25**
- Opnemen **26**

- Tips **27**
- Index **27**
- Woordenlijst **28**



De EasyLink-opties zijn gebaseerd op het principe "bediening door middel van één toets". Dit betekent dat een aantal opeenvolgende handelingen terzelfdertijd uitgevoerd worden in bvb. het televisietoestel en de videorecorder indien beiden over de EasyLink-functie beschikken en verbonden zijn via de eurokabel die samen met de videorecorder geleverd werd.

Voorbereiding

Uw afstandsbediening

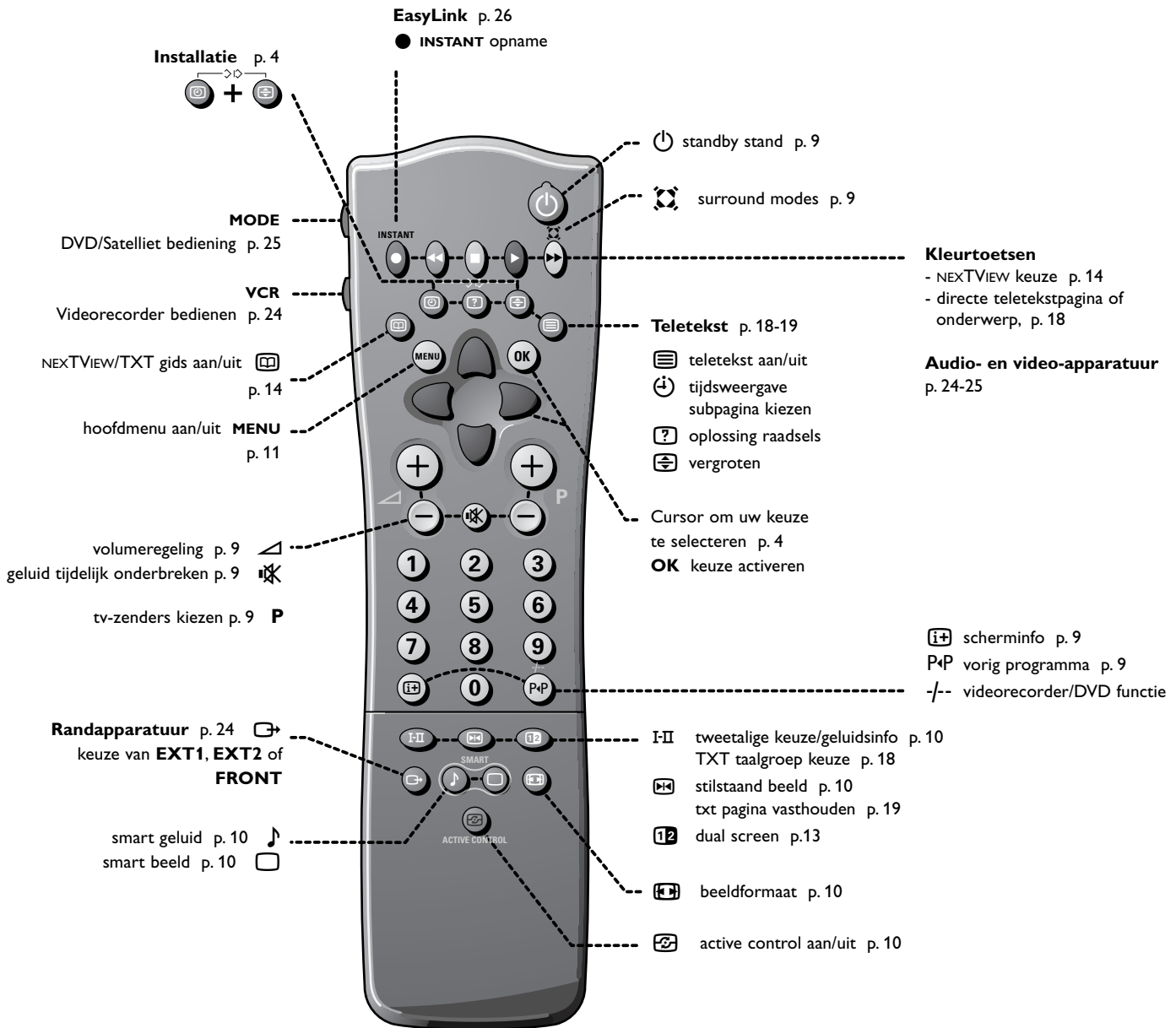

Vorbereiding

- 1 Plaats uw toestel op een harde ondergrond.**
Laat voor ventilatie minstens 5 cm vrij rondom de TV.
Plaats de TV niet op een tapijt.
Om onveilige situaties te voorkomen, plaats geen voorwerpen bovenop het toestel. Vermijd warmte en rechtstreeks zonlicht en stel het televisietoestel niet bloot aan regen of water.
- 2 Sluit de antenne goed aan op de antenne-ingang**  **op de achterzijde van de TV.**

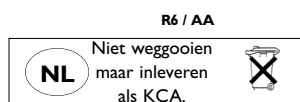
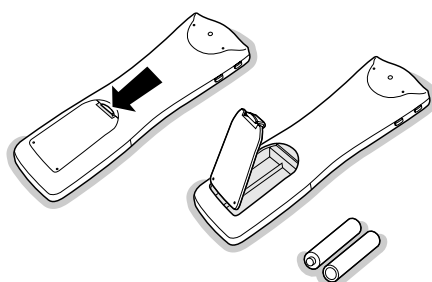
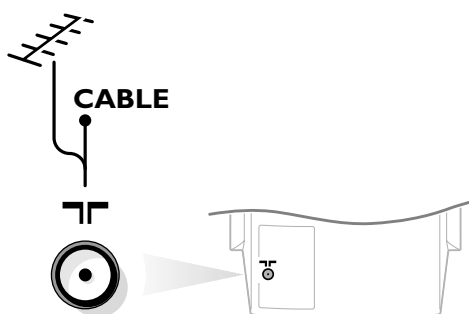

- 3 Stop de stekker** in het stopcontact met een netspanning van 220V - 240V. Voorkom beschadiging van de stroomkabel, die brand of een elektrische schok zou kunnen veroorzaken, door de TV niet op de kabel te plaatsen.
- 4 Afstandsbediening:** Verwijder het klepje van de batterijhouder. Plaats de 2 meegeleverde batterijen (type R6-1,5V) in het batterijvak.

De bijgeleverde batterijen bevatten niet de zware metalen kwik en cadmium. Toch mogen in veel landen de lege batterijen niet met het huisvuil weggegooid worden. Informeer a.u.b. naar de plaatselijke voorschriften voor het afvoeren van lege batterijen.

Opmerking: deze afstandsbediening functioneert slechts met TV toestellen die de RC6 code standaard gebruiken.

- 5 TV inschakelen:** Druk op de schakelaar  vooraan op uw TV. Een rood lampje vooraan op het televisietoestel en het scherm lichten op. Als de TV in standby mode is, druk op de toets - **P** + op de afstandsbediening. (Zie pag. 9)

Het rode lampje knippert telkens als u op een toets op de afstandsbediening drukt. Wanneer u uw TV **voor het eerst** inschakelt, verschijnt het menu **MENUTAAL** automatisch op het scherm. Afwisselend verschijnt de uitleg in de diverse talen. Kies uw eigen taal en druk op de **OK** toets op de afstandsbediening.

Ga verder naar pagina 4.

Installatie

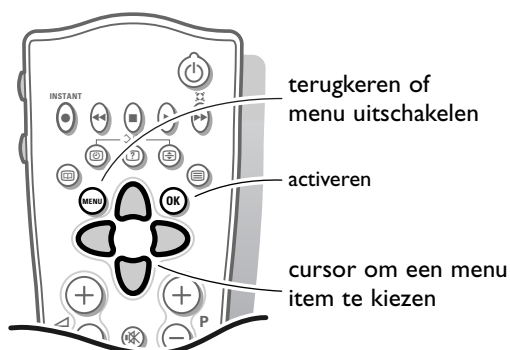
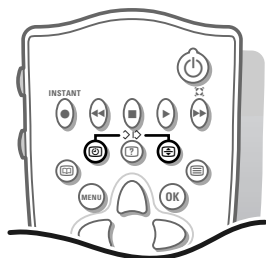

Kies het **INSTALLATIE** menu

Druk tegelijkertijd op de toetsen en .

Gebruik van de menu's

- 1 Gebruik de cursor op/neer, links/rechts om een keuze te maken in de menu's.
- 2 Gebruik de **OK** toets om uw keuze te activeren.
- 3 Gebruik de **MENU** toets om terug te keren naar het vorige menu of om alle menu's uit te schakelen.

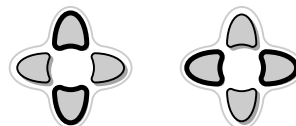
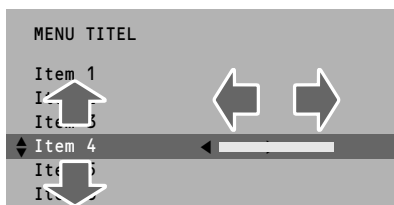

TV-zenders vastleggen



Nadat de nieuwe of de bijkomende TV-zender vastgelegd werd, brengt de TV deze TV-zender(s) automatisch over naar de videorecorder, indien deze over de EasyLink-functie beschikt. De boodschap **EasyLink : Overzetten voorkeurzenders** verschijnt op het scherm. De programmalijs van de videorecorder is nu dezelfde als diegene van het televisietoestel. Indien het televisietoestel verbonden is met een videorecorder die over de NEXTVIEWLink-functie beschikt, brengt de TV ook de keuzes van taal en land over naar de videorecorder.

Kies uw menutaal en uw land

U kunt zelf de taal van de menu's en uw land kiezen.

- 1 Kies **Menutaal** in het **INSTALLATIE** menu en druk op de **OK** toets.
- 2 Kies de taal van uw keuze en druk op de **OK** toets. Beweeg de cursor op en neer om de lijst te doorlopen en om andere talen te laten verschijnen, die niet op het scherm te zien zijn.
- 3 Kies **Land** en druk op de **OK** toets.
- 4 Selecteer het land waar u zich nu bevindt en druk op de **OK** toets. Beweeg de cursor op en neer om de lijst te doorlopen en om andere landen te laten verschijnen, die niet op het scherm te zien zijn.

Selecteer **Ander** wanneer geen enkel land van toepassing is.

U kunt nu uw TV-zenders zoeken en vastleggen op twee manieren : met **automatische installatie** of **handmatige installatie** (TV-zender per TV-zender ingeven).

Maak uw keuze en druk op de **OK** toets.

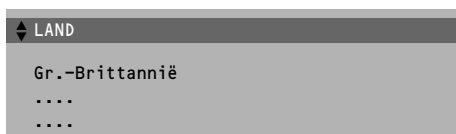

Automatische installatie

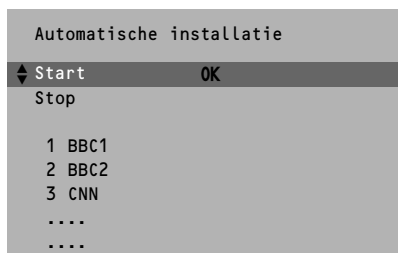
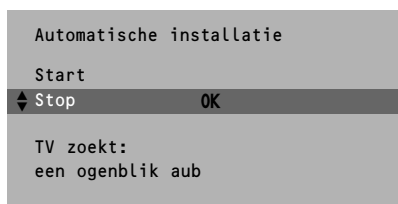

Kies **Start** in het Automatische installatie menu en druk op de **OK** toets om het zoeken te activeren.

Alle TV-zenders worden automatisch gezocht en opgeslagen.

Als de TV een kabelexploitant herkent die ACI (Automatic Channel Installation) uitzendt of een TV-zender, die een teletekstpagina uitzendt met de frequenties en de programmanamen van alle te ontvangen TV-zenders, dan wordt het zoeken gestopt en verschijnt er een programmalijst op het scherm. De programmalijst wordt automatisch gevuld met alle programmanummers en -namen van de TV-zenders waarop wordt uitgezonden.

*Het is mogelijk dat de kabelexploitant of een TV-zender een eigen selectiemenu toont. Lay-out en onderwerpen worden door de kabelexploitant of de TV-zender bepaald. Maak uw keuze uit de aangeboden mogelijkheden met de cursor op/nee, links/rechts en druk op de **OK** toets.*

Om het menu te verlaten, druk op de **MENU** toets op de afstandsbediening.

Ga naar pagina 6.

Handmatige installatie

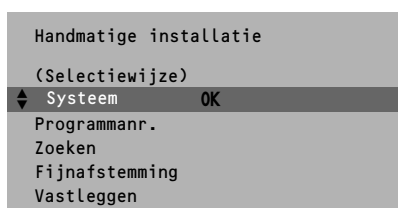

TV-zenders zoeken en vastleggen gebeurt zender per zender.

U moet alle stappen van het Handmatige Installatie menu doorlopen.

Selectiewijze is alleen aanwezig als het land dat u selecteerde ook de kanaalkeuze biedt (C-kanalen voor kanalen via de antenne, S-kanalen voor kanalen via de kabel).

U kan een andere selectiewijze, Frequentie of Kanalen, kiezen.

- 1** TV-systeem kiezen
Selecteer het land of werelddeel waarvan u de TV-zender wilt kiezen. Als u een aansluiting hebt op het kabelnet, selecteer het land of werelddeel waar u zich nu bevindt.
- 2** Druk de cursorknop naar beneden en voer het programmanummer in met de cijfertoetsen.
- 3** TV-zender zoeken
Druk op de cursor links/rechts.
De frequentie of het kanaalnummer loopt op tot een TV-zender gevonden is.

Zelf een TV-zender ingeven

Als u de frequentie, of het C- of S-kanaalnummer kent, kunt u deze direct ingeven met de cijfertoetsen 0 tot 9. Vraag eventueel een frequentielijst bij uw kabelexploitant of handelaar of raadpleeg de frequentietabel op de binnenzijde van de kaft achteraan deze gebruiksaanwijzing.

- 4** Fijnafstemming
Bij slechte ontvangst, kunt u deze eventueel verbeteren door zelf de frequentie aan te passen met de cursor links/rechts.
- 5** Vastleggen van stappen **1** tot **4**
Kies **Vastleggen** en druk op de **OK** toets.

Herhaal elke stap om een andere TV-zender vast te leggen.

- 6** Om het menu te verlaten, druk op de toets **MENU** op de afstandsbediening.

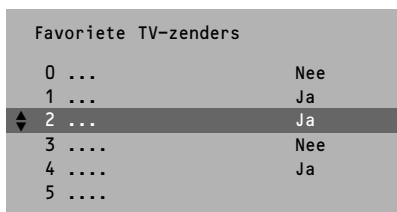
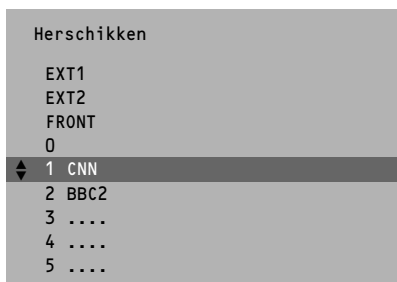
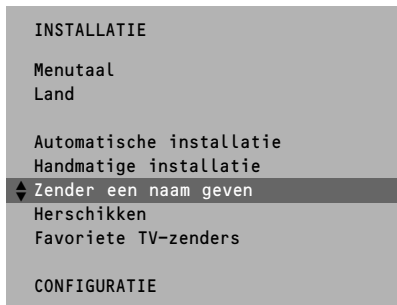

De programmanaam ingeven of wijzigen

U kunt nu de reeds ingevulde programmanaam veranderen of een naam geven aan een programma waarvan nog geen naam ingevuld is. Aan de programmanummers 0 tot 99 kunt u een naam ingeven van max. 5 letters of cijfers. Bijvoorbeeld SUPER, BBC 1, ... Tussen 99 en 0 kunt u ook een naam geven aan om het even welke aangesloten randapparatuur.

- 1 Kies **Zender een naam geven** in het **INSTALLATIE** menu en druk op de **OK** toets.
- 2 Kies het programmanummer.
- 3 Druk op de **OK** toets.
- 4 Kies het karakter met de cursor op/neer.
- 5 Kies de volgende positie met de cursor rechts.
- 6 Kies het volgende karakter.
- 7 Druk op de **OK** toets wanneer de volledige naam ingevuld is.
- 8 Druk op de **MENU** toets om terug te keren naar het **INSTALLATIE** menu.

De spatie, de cijfers en andere speciale tekens bevinden zich tussen Z en A.

De programmalijsit herschikken

U **kunt**, volgens uw eigen keuze, de toegewezen nummers van de TV-zenders herschikken.

- 1 Kies **Herschikken** in het **INSTALLATIE** menu en druk op de **OK** toets.
- 2 Kies het programmanummer dat u wilt wijzigen.
- 3 Druk op de **OK** toets.
- 4 Kies het nieuwe nummer waardoor u het nummer dat u eerst gekozen hebt wilt vervangen.
- 5 Druk op de **OK** toets.
Herhaal dit voor alle andere TV-zenders die u van plaats wilt verwisselen.
- 6 Druk op de **MENU** toets om terug te keren naar het **INSTALLATIE** menu.

Favoriete TV-zenders kiezen

Als u na het installeren snel de TV-zenders doorloopt met de **+ P** - toets, zullen enkel deze TV-zenders verschijnen die in de voorkeurlijst werden vastgelegd. TV-zenders die niet in de voorkeurlijst werden vastgelegd, kunnen nog steeds met de cijfertoetsen geselecteerd worden. Alle vastgelegde TV-zenders worden automatisch in de voorkeurlijst opgenomen.

- 1 Kies **Favoriete TV-zenders** in het **INSTALLATIE** menu en druk op de **OK** toets.
- 2 Kies het programmanummer.
- 3 Kies **Ja** of **Nee** met de cursor links/rechts.
- 4 Herhaal voor elke TV-zender die u wenst te wijzigen in een favoriete of niet-favoriete TV-zender.
- 5 Druk op de **MENU** toets om terug te keren naar het **INSTALLATIE** menu.



Voor een perfecte werking van NEXVIEW moet de eerste TV-zender uit de lijst van de favoriete zenders de correcte datum en het correcte tijdstip uitzenden via teletekst.

Configuratie instellen

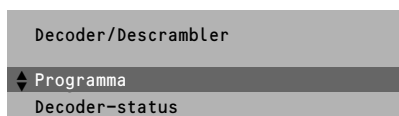
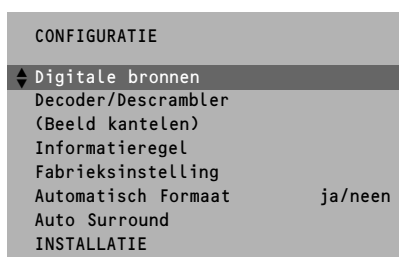
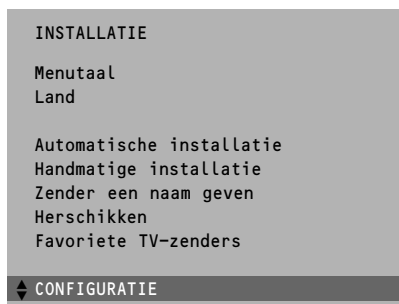

In het Configuratie menu past u die instellingen aan, die slechts eenmalig moeten gebeuren en die betrekking hebben op de installatie van de TV-zenders.

Het Configuratie menu bevat items die de instellingen regelen van de TV functies en de diverse mogelijkheden.

- 1 Gebruik de cursor op/nee, links/rechts om een keuze te maken in de menu's.
- 2 Gebruik de **OK** toets om uw keuze te activeren.
- 3 Gebruik de **MENU** toets om terug te keren naar het vorige menu of om alle menu's uit te schakelen.

Digitale bronnen

Zie Randapparatuur aansluiten, p. 22, om uw digitale apparatuur, zoals DVD, digitale satelliet tuner of een gelijkaardig digitaal apparaat, aan te sluiten.

Decoder/Descrambler prog. nummers vastleggen

Bij aansluiting van een decoder of descrambler, zie p. 21, kunt u één of meer programmanummers voorbehouden voor de zenders die u via uw decoder ontvangt.

Druk op de cursor links/rechts om te kiezen tussen **EXT1** of **EXT2**, de euroconnector waarop u de decoder hebt aangesloten.

Kies **Uit** als u het geselecteerde programmanummer niet wilt voorbehouden voor de zender die u via uw decoder ontvangt.

Kies **EXT2** wanneer de decoder aangesloten is aan uw EasyLink videorecorder.

Wanneer u de decoder kiest, verschijnt de boodschap **EasyLink : Overzetten voorkeurzenders** op het scherm.

Beeld kantelen (indien aanwezig)

Kies **Beeld kantelen** met de de cursor op/nee.

Houd de de cursor links/rechts ingedrukt om de horizontale uitlijning optimaal te stellen.

Informatieregel

Kies **Aan** en na het kiezen van een TV-zender of wanneer u op de toets **i+** op de afstandsbediening gedrukt hebt, kan de TV-zender die ook teletekst uitzendt, de naam van de TV-zender, de titel van het uitgezonden programma of een andere mededeling meesturen. Dit wordt op het scherm weergegeven, naast informatie over geluid en beeldformaat.

Wanneer u **Uit** gekozen hebt, verschijnt enkel informatie over geluid en beeldformaat na het kiezen van een TV-zender of wanneer u op de toets **i+** gedrukt hebt.

Fabrieksinstelling

Kies **Fabrieksinstelling** en druk op de **OK** toets om beeld- en geluidsinstellingen terug op te roepen die in de fabriek werden ingesteld.

Automatisch Formaat

Door **Autom. Formaat Ja** te kiezen, zal het scherm automatisch zoveel mogelijk met beeld gevuld worden indien de TV-programma's geen speciale signalen meedragen die het correcte schermformaat onderscheiden.

Met de toets **FB** op de afstandsbediening kunt u nog steeds andere beeldformaten kiezen (zie p. 10).



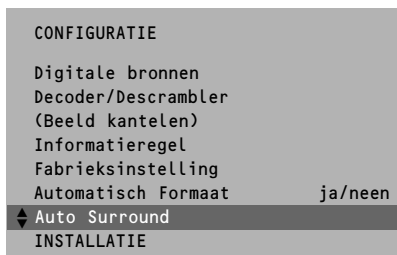

Auto surround

Soms zendt de zender speciale signalen uit voor programma's die voor Surround-geluid gecodeerd zijn. In functie van de configuratie van uw luidsprekers zal het televisietoestel automatisch de beste Surround-mode kiezen indien Auto Surround ingeschakeld is (**Aan**). Virtual Dolby* Surround wordt weergegeven, zie p. 9.

Het blijft mogelijk de surround-mode uit te schakelen.

Installatie

Kies **Installatie** en druk op de **OK** toets om onmiddellijk terug te keren naar het **INSTALLATIE** menu.

- 4 Om het menu te verlaten, druk herhaaldelijk op de toets **MENU**.

* 'Dolby' en het dubbele D-symbool  zijn handelsmerken van Dolby Laboratories Licensing Corporation.
Gefabriceerd onder licentie van Dolby Laboratories Licensing Corporation.

Bedienen

Gebruik van de afstandsbediening

Instant record

Indien uw videorecorder uitgerust is met de EasyLink functie, kan de **INSTANT** toets voor opname in de TV mode bediend worden.

Videorecorder zie p. 24

NEXTVIEW/TXT gids aan/uit zie p. 14

MENU Hoofdmenu aan/uit zie p. 11

OK Druk op deze toets om uw keuze in de menus te activeren.

Volume

Druk + of - om de geluidsterkte te regelen.

Geluid onderbreken

Om het geluid tijdelijk te onderbreken, of om het geluid terug te krijgen.

TV-zenders kiezen

Om snel de TV-zenders uit de voorkeurlijst te doorlopen.

Scherminfo

Druk gedurende 5 seconden om uitgebreide of beperkte zender- en programma-informatie op het scherm in of uit te schakelen.

Druk kort en op het scherm verschijnt het nummer en de naam van de gekozen TV-zender, informatie over de geluidsontvangst, de beeldinstellingen en de eventueel resterende tijd van de standby-klok.

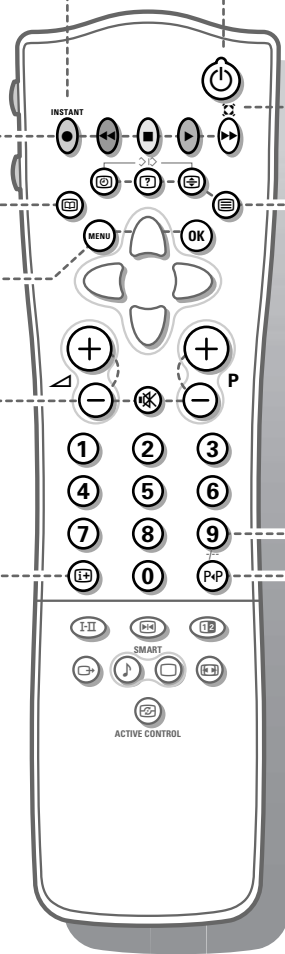

Standby

Het toestel is uitgeschakeld. Druk op **- P +** of op de cijfertoetsen om de TV opnieuw in te schakelen. Indien uw EasyLink videorecorder met de functie systeem standby uitgerust is en u de standby toets 3 seconden ingedrukt houdt, schakelen zowel TV als videorecorder naar standby.

De TV verbruikt in de Standby-mode energie. Energieverbruik is één van de oorzaken van lucht- en watervervuiling. We adviseren u de TV 's nachts uit te schakelen en niet op standby te laten staan. U bespaart energie.

Surround mode

Incredible Surround

- In de **MONO** geluidsmode maakt deze optie het u mogelijk, wanneer deze aangeschakeld is, een ruimtelijk geluidseffect te horen.
- Wanneer **Incredible Surround Aan** geselecteerd is in de **STEREO** geluidsmode, lijkt het alsof de luidsprekers verder uit elkaar staan.

Virtual Dolby Surround (optimaal met Dolby Surround signalen)

Met Virtual Dolby Surround krijgt u het Dolby Surround Pro Logic geluidseffect achteraan.

Teletekst aan/uit zie p. 18

Teletekst functies zie p. 19

Tijd oproepen

De tijd, afgeleid van een TV-zender met teletekst vastgelegd op programmanummer 1 of onder het laagste voorkeurnummer, verschijnt op het scherm.

Dit is niet mogelijk wanneer Permanente Ondertiteling Aan staat.

0/9 Cijfertoetsen

Om een TV-zender te kiezen.

Geef voor een programmanummer met twee cijfers het tweede cijfer in binnen de 2 seconden. Indien U onmiddellijk naar een gekozen TV-zender met één cijfer wilt overschakelen, moet U de cijfertoets iets langer ingedrukt houden.

P/P Vorig programma

De vorige gekozen TV-zender verschijnt opnieuw. De **-/-** indicatie heeft een videorecorder/DVD functie.

Randapparatuur kiezen

Druk herhaaldelijk op deze toets om **EXT1**, **EXT2** of **FRONT** te kiezen, afhankelijk van waar u uw apparatuur hebt aangesloten (zie p. 24).

Smart Control toetsen

Om voorgeprogrammeerde beeld- en geluidinstellingen te kiezen.

Smart Geluid

Telkens u deze toets drukt, verschijnt een verschillende geluidinstelling, overeenstemmend met een bepaalde fabrieksinstelling van de equalizer.

Smart Beeld

Telkens u deze toets drukt, verschijnt een verschillende beeldinstelling, overeenstemmend met een bepaalde voorinstelling van Contrast, Kleur, Scherpte en Dynamic Contrast.

Persoonlijk verwijst naar de persoonlijke beeld- en geluidinstellingen die u in het Beeld en Geluid menu gekozen heeft.

Opmerking: wanneer u een bepaalde voorinstelling van beeld of geluid hebt gekozen en u wijzigt een instelling in het beeld- of geluidsmenu, worden alle vroeger gemaakte instellingen overschreven.

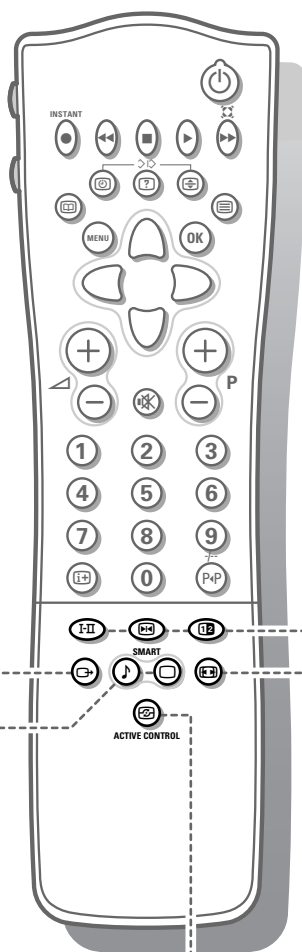

I-II Tweetalige uitzending en geluidsmode

Druk op deze toets

- om te kiezen tussen **Stereo** of **Mono**, als de TV-zender stereo geluid uitzendt, of tussen **Nicam Stereo** of **Nicam beschikbaar**, als de TV-zender digitaal geluid uitzendt.
- om te kiezen tussen Taalkeuze I (Dual I) of Taalkeuze II (Dual II) bij een TV-zender die in twee verschillende talen uitzendt. De instelling is vastgelegd voor elke zender apart.

Stilstaand beeld

Om stilstaand beeld aan of uit te zetten of om de teletekstpagina vast te houden.

Dual screen zie p. 13

Beeldformaat

Druk herhaaldelijk op deze toets om een ander beeldformaat te kiezen: 4:3, Filmformaat 14:9, Filmformaat 16:9 met of zonder ondertiteling, Breedbeeld, Super zoom of Automatisch (in geval Autom. Formaat Ja werd geselecteerd in het **CONFIGURATIE** menu). Door Automatisch te kiezen, zal het scherm zoveel mogelijk met beeld gevuld worden. Soms dragen ook videorecorderprogramma's speciale signalen die de TV automatisch naar het juiste schermformaat zullen doen overschakelen.

Autom. formaat wordt uitgeschakeld wanneer Dual Screen geactiveerd is.

In het beeldformaat 14:9, 16:9 of Super zoom kunt u ondertitels zichtbaar maken of doen verdwijnen met de cursor op/neer.

Active control

Active Control is een pro-actief en automatisch systeem. De TV meet en verbetert voortdurend alle inkomende signalen om zo de best mogelijk beeldkwaliteit te verzekeren.

Druk herhaaldelijk op de toets  om de Active Control-waarden Uit of Aan te kiezen.

Uit Dynamic Contrast en scherpte worden automatisch gecontroleerd.
Aan de dynamische ruisreductie, Dynamic Contrast en de scherpte worden automatisch gecontroleerd.

Beweeg de cursor op/neer terwijl de gekozen Active Control-instelling informatie bovenaan op het scherm staat.

Het menu Active Control verschijnt.

De beeldinstellingen worden continu en automatisch aangepast.

De menu-instellingen kunnen niet geselecteerd worden.

Beweeg de cursor opnieuw op/neer om het menu uit te schakelen.

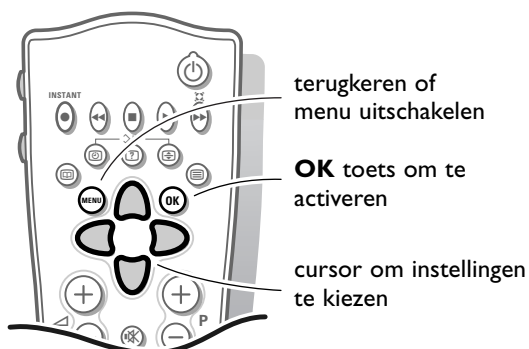

Gebruik van de menu's

- 1 Druk op de **MENU** toets om het **HOOFDMENU** aan of uit te schakelen.
- 2 Gebruik de cursor op/neer om het **BEELD**-, **GELUIDS**- of **DIVERSEN** menu te kiezen of de **PROGRAMMALIJST**.
- 3 Druk rechts op de cursorknop om het gekozen menu te activeren.
- 4 Gebruik de cursor op/neer, links/rechts om een keuze te maken in de menu's.
- 5 Gebruik de **OK** toets om uw keuze te activeren.
- 6 Druk herhaaldelijk op de **MENU** toets om het menu uit te schakelen.

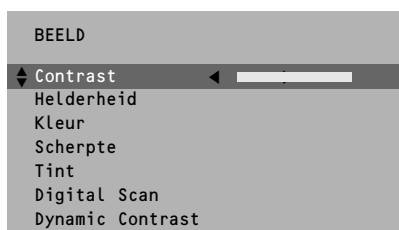
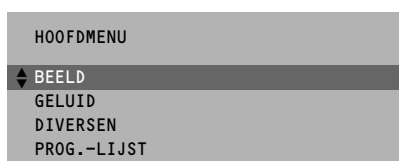

Beeldmenu

Wanneer een NTSC randapparaat aangesloten is aan een van de euroconnectoren, verschijnt ook de keuzemogelijkheid Kleurcorrectie.

Tint

Kies de kleurtemperatuur: **Normaal**, **Warm** of **Koel**.

Digital Scan (Lijn Flikker Reductie)

Soms kan het bekijken van TV programma's aangenamer zijn wanneer u de Digital scan, lijn flikker reductie, uitschakelt. Onder normale omstandigheden is het aan te raden deze functie aangeschakeld te laten.

Druk op de cursor links/rechts om **Aan** of **Uit** te kiezen.

Dynamic Contrast

Om het contrast tussen de donkere en de heldere delen in het beeld beter te laten uitkomen, kiest u het best voor **Med**.

Soms kan het bekijken van TV programma's aangenamer zijn wanneer u kiest voor **Min**, **Max** of **Uit**.

De gewijzigde instellingen voor Contrast, Helderheid, Kleur, Scherppte, Tint, Digital Scan en Dynamic Contrast worden automatisch vastgelegd voor alle TV-zenders.

Kies **Fabrieksinstelling** in het Configuratie menu om de beeldinstellingen, die in de fabriek werden ingesteld, terug op te roepen, zie p. 7.

Geluidsmenu

De gewijzigde instellingen voor Volume, Balans, Treble en Bass worden automatisch vastgelegd voor alle TV-zenders.

Kies **Fabrieksinstelling** in het Configuratie menu om de geluidinstellingen, die in de fabriek werden ingesteld, terug op te roepen, zie p. 7.

Grafische Equalizer

Hier kunt U de geluidinstelling van uw voorkeur kiezen, die overeenstemt met uw persoonlijke geluidinstellingen.

Volume hoofdtelefoon

Zie Randapparatuur aansluiten, p. 23 voor de aansluiting van uw hoofdtelefoon.

AVL (Automatic Volume Leveller)

Controleert automatisch het volumeniveau om te grote niveaoverschillen te vermijden, in het bijzonder wanneer u van programma verandert of tijdens reclame-onderbrekingen.

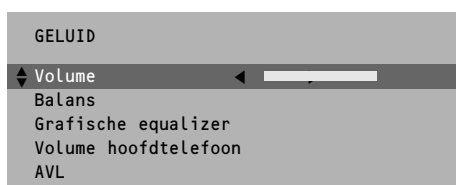

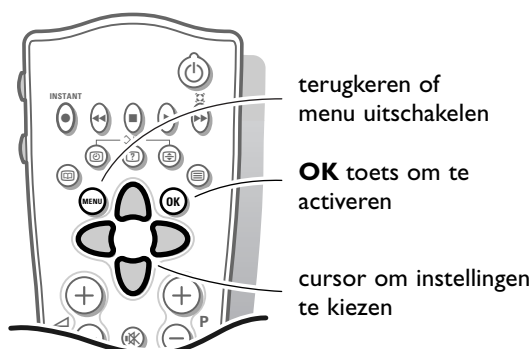

DIVERSEN	
Standby-klok	Uit
Kinderslot	Uit
Ondertitel	Uit

Diversen menu

- 1 Druk op de **MENU** toets om het **HOOFDMENU** aan of uit te schakelen.
- 2 Gebruik de cursor op/neer om het **DIVERSEN** menu te kiezen.
- 3 Druk op de cursor rechts om het gekozen menu te activeren.
- 4 Gebruik de cursor op/neer om een keuze te maken in de menu's.
- 5 Beweeg de cursor naar links/rechts om de gewenste instelling te kiezen.

Standby-klok

Met behulp van de standby-klok kunt u de tijdsduur instellen waarna de TV zichzelf moet uitschakelen.

De teller loopt op van **Uit** tot **180 min.**

Een minuut voor het TV-toestel naar standby gaat, verschijnen de resterende seconden op het scherm. Niet zichtbaar in Dual Screen mode. U kunt het ingestelde tijdstip altijd wijzigen of uw toestel vroeger uitschakelen.

Kinderslot

Staat het kinderslot aan, dan kan de TV alleen ingeschakeld worden met de afstandsbediening. De toetsen **P** - en + bovenaan op de TV zijn onbruikbaar om een TV-zender te kiezen. Op die manier belet u dat de kinderen ongecontroleerd TV of video kijken. Als de vermelding **Kinderslot AAN** verschijnt, moet u eerst het kinderslot uitschakelen voor u de toetsen **P** - en + bovenaan op uw TV kunt gebruiken om een TV-zender te kiezen.

Ondertitel

TV-zenders die teletekst uitzenden, zenden vaak bepaalde programma's uit met ondertiteling. Zie Teletekst, Permanente Ondertiteling, p. 20, om de juiste ondertitelingspagina uit de teletekst-inhoudstafel te kiezen.

Kies **Ondertitel Aan** of **Uit**.

Druk op de **MENU** toets om het **DIVERSEN** menu uit te schakelen.

Programmalijs

- 1 Druk op de **MENU** toets om het **HOOFDMENU** aan of uit te schakelen.
- 2 Gebruik de cursor op/neer om **PROG.-LIJST** te kiezen.
- 3 Druk rechts op de cursorknop om een overzicht te hebben van alle geïnstalleerde TV-zenders.
- 4 Gebruik de cursor op/neer om de lijst te doorlopen en druk op de **OK** toets om de gewenste TV-zender te kiezen.
- 5 Druk op de **MENU** toets om de programmalijs uit te schakelen.

Dual Screen

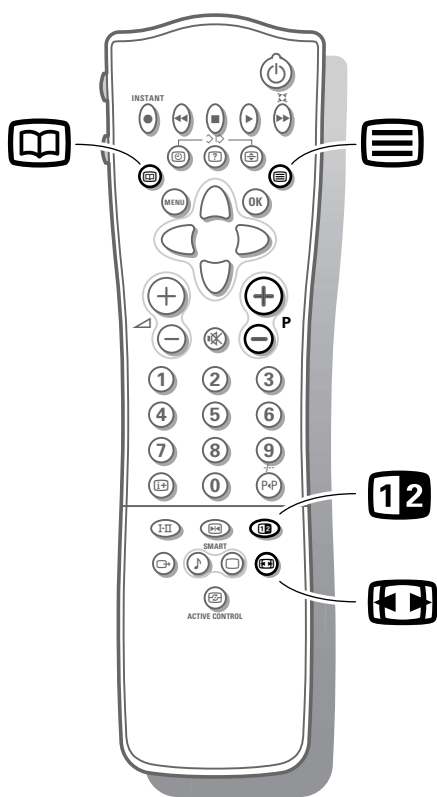

- 1** Druk op de toets **12** om naar Dual Screen over te schakelen.
Het TV-scherm wordt in twee delen opgedeeld:
- in de linkerzijde ziet u het gewone hoofdbeeld
- de rechterzijde is voor teletekst, uitgezonden door de gekozen TV-zender of voor NEXTVIEW/Teletekst gids.
Om NEXTVIEW/Teletekst gids te bedienen, zie p. 14, om teletekst te bedienen, zie p. 18.
Indien Dual Screen Uit staat, worden het beeld, teletekst en NEXTVIEW/Teletekst gids op het hele scherm getoond.
- 2** Druk op de toets **12** om de beeldcompressie in of uit te schakelen.
- 3** Druk op - **P +** om de teletekstpagina's te doorlopen.
- 4** Wanneer Dual Screen ingeschakeld is in de Teletekst-modus, kunt u op de **12** toets drukken om naar een volledig scherm terug te keren of druk op de **12** toets om naar een volledig teletekstschermbild terug te keren.
- 5** Wanneer NEXTVIEW/Teletekst gids Dual Screen ingeschakeld is, kunt u op de **12** toets drukken om naar een volledig beeld terug te keren of druk op de **12** toets om naar een volledig NEXTVIEW/Teletekst gids-schermbild terug te keren.

NEXTVIEW / Teletekst gids

Op vandaag bieden de meeste Europese TV-zenders teletekstpagina's aan met informatie over hun programma's per dag. U kunt deze pagina's opvragen door **Teletekst gids** in te schakelen.

Een toenemend aantal TV-zenders biedt een meer uitgebreide programmagids aan, **NEXTVIEW** genoemd. NEXTVIEW is een nieuwe manier om programma-schema's te tonen en biedt meer mogelijkheden dan gewone teletekst. Met NEXTVIEW is het mogelijk om bijvoorbeeld alle geprogrammeerde films voor vanavond te tonen.

Beide mogelijkheden zijn in deze TV opgenomen: NEXTVIEW en Teletekst gids. Als een TV-zender NEXTVIEW ondersteunt, zal de TV automatisch het NEXTVIEW programmaschema tonen. Indien de TV-zender enkel teletekst ondersteunt, schakelt de TV automatisch naar de Teletekst gids.

Beide mogelijkheden bieden de zelfde functies aan: opname, voorprogrammeren en info. Nochtans, in geval van Teletekst gids is het de TV-zender die bepaalt of deze functie al of niet mogelijk zijn.

U kunt de programma's die u wilt bekijken 24 u op 24 opzoeken. Het is ook mogelijk om een programma op te zoeken per thema, bv. sport, film, enz. Men kan zelfs programma's aanduiden die men wil bekijken, voorprogrammeren en/of die automatisch met de videorecorder opgenomen dienen te worden (op voorwaarde dat de videorecorder uitgerust is met NEXTVIEWLink, Level 2.0). Met Teletekst gids / NEXTVIEW kunt u ook rechtstreeks gedetailleerde informatie over programma's raadplegen, indien die door de TV-zender wordt verschaft.

De TV-zender is verantwoordelijk voor de inhoud van de informatie. Het TV-toestel is verantwoordelijk voor het opvangen van die informatie en voor de voorstelling ervan.

Gebruik van de Teletekst gids/NEXTVIEW menu

- 1 Druk op de toets  op de afstandsbediening om de Teletekst Programmagids / NEXTVIEW menu te tonen/uit te schakelen.
- 2 Beweeg de cursor naar boven/naar beneden, naar links/rechts om de datum te kiezen, **KANAAL** voor de kanaalgids, **THEMA** voor de themagids, **OVERZICHT** voor een overzicht van alle programma's die ter herinnering of voor opname gemarkeerd werden, het paginanummer van de programmagids, of om toegang te krijgen tot de programmalijst.

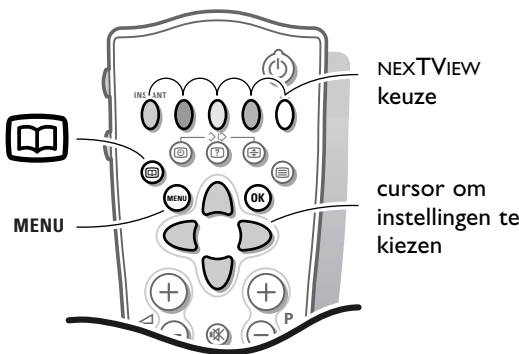

Teletekst gids

	Zender	Overzicht
	NED 1	NED 2
	p.202	◀ 01 02 ... ▶
Opname	NED 1	
Voorprog.	11.03
Info	14.35 226/3
	17.50 231

NEXTVIEW

	Maandag 9 Okt 18:03	
	Zender	Overzicht
	NED 1	NEXTVIEW
Opname		
Voorprog.	Vandaag	
Info	Vooruitzicht	
	Thema's	
	Ratings	

- 3 Voer het correcte paginanummer van de programmagids in door middel van de cijfertoetsen of door middel van de toetsen - **P** +.
 - 4 Gebruik de cursor links/rechts om de subpagina's te doorlopen.
 - 5 Kies een programma met de cursor op/neer.
 - 6 Druk op een van de kleurtoetsen om een van de basisfuncties (indien aanwezig) te kiezen: **opname**, **voorprog.**, **info**. Zie verder Basisfuncties.
 - 7 Druk op de **OK** toets om terug te keren naar het menuhoofd.
- 3 Kies een programma met de cursor op/neer.
 - 4 Druk op een van de kleurtoetsen om een van de basisfuncties (indien aanwezig) te kiezen: **opname**, **voorprog.**, **info**. Zie verder Basisfuncties.
 - 5 Druk op de **OK** toets om terug te keren naar het menuhoofd.

	Zender	Thema	Overzicht
	NED 1	NED 2	NED 3
	p.202	◀ 01 02 ... ▶	
Opname		NED 2	
Voorprog.	11.03	
Info			
	14.35	226/3
	17.50	231
	Een ogenblik aub		

Teletekst gids

TV-zenders die teletekst uitzenden, zenden ook een pagina uit met de programmagids van die dag. Voor iedere TV-zender kunt u de programmagidspagina kiezen met de toets :

- automatisch indien de TV-zender diensten aanbiedt zoals PDC (Programma Delivery Control) of MIP (Magazine Inventory Page).
- indien automatische preselectie niet mogelijk is wordt de indexpagina weergegeven en moet u het juiste programmagids paginanummer ingeven met de cijfertoetsen.

De programmagids pagina wordt automatisch vastgelegd indien hij beantwoordt aan de vereisten Video-Programming via Teletekst (VPT).

Telkens wanneer u op de toets  drukt, is de programmagids pagina van de gekozen TV-zender beschikbaar indien de TV-zender NEXTVIEW niet ondersteunt.

De functie items opname, voorprog. en info, overeenkomend met de kleurtoetsen, lichten op wanneer de weergegeven programmapagina voldoet aan de Video Programming via Teletekst (VPT) vereisten. Kies een programma en druk op een van de functietoetsen, vb. Opname of Voorprog. Zie Basisfuncties verderop.

Info keuze is mogelijk wanneer het gekozen programma een paginanummer bevat met een optionele subcode verwijzend naar een pagina met meer informatie over het programma.

NEXTVIEW modi om informatie te rangschikken en weer te geven

	Zender	Thema	Overzicht
	NED 1	NED 2	NED 3
Opname			
Voorprog.		NED 1	NEXTVIEW
Info			
		
		
		

Zender

De zendergids geeft een overzicht van alle programma's per gekozen TV-zender op de gekozen datum. Reeds uitgezonden programma's kunnen zichtbaar gemaakt worden met de cursor op. Bovenaan de lijst komt het programma dat het eerst uitgezonden wordt. Met de cursor links/rechts kan een andere voorkeuzender gekozen worden, ook wanneer de cursor zich in het gebied van de programmalijst bevindt.

	Zender	Thema	Overzicht
	Cultuur	Film	...
Opname			
Voorprog.		NED 1	NEXTVIEW
Info			
	NED 1		
	NED 2		
	NED 3		

Thema

In de themagids vindt u een lijst van alle programma's op de gekozen datum, uit de gekozen categorie (nieuws, sport, cultuur, film,...).

Bovenaan de lijst komt standaard het huidige of volgende programma op de huidige TV-zender.

U kunt enkel door het **THEMA**-menu lopen als er programma's met voorinstelde thema's opgenomen zijn in de TV-gids.

	Zender	Thema	Overzicht
	BBC1		NEXTVIEW
Opname			
Voorprog.	BBC1	17.10	
Info	CNN	17.30	
	TVE	18.05	
	BBC2	19.00	

Overzicht

In de overzichtslijst vindt u een lijst van alle voorgeprogrammeerde programma's en alle ingestelde opnames per dag.

Indien er meer dan één programma op hetzelfde ogenblik begint of indien verschillende programma's elkaar overlappen in tijd, dan lichten deze programma's rood op.

Het programma dat uitgezonden werd en dat slechts als eenmalig werd aangeduid, wordt uit de lijst verwijderd. Dit menu kan gebruikt worden om een voorprogrammatie of een opname te wijzigen.

Opmerking: de TV zal automatisch de starttijd van het geselecteerde programma (zoals vermeld in de teletekst gids) omzetten naar het juiste lokale uur en dag.

	Datum	tijd	
ZENDER	THEMA	OVERZICHT	
	RTL2		
Opname	11.03	Travel Guide	
Voorprog.	14.35	World news	
Info	◀Eenm.▶	Dagel. Wekel. Wissen	R
	17.50	Insight	⬇
		
	Ruimte voor info		

Basisfuncties

De functies Opname, Voorprogrammatie en Info kunnen geactiveerd worden met de overeenstemmende kleurtoets op de afstandsbediening. Het menu-item kan niet geactiveerd worden als de functie niet beschikbaar is. Kies een programma met de cursor omhoog/omlaag.

Opname **R** of Voorprogrammatie **⬇**

- 1 Druk op de rode toets om **Opname** of op de groene toets om **Voorprog** te activeren.

Indien het programmanummer van de zender nog niet gekend is, verschijnt een bericht met het verzoek het correcte programmanummer in te voeren met de cursor links/rechts. Druk op OK.

Een klein menu verschijnt op het scherm waarin u een keuze kunt maken: eenmalig, dagelijks, of wekelijks, of een vroegere instelling voor opname of herinnering wissen. Standaard wordt uw keuze op **Eenmalig** ingesteld.

Indien er een aflevering van een TV-serie uitgezonden wordt, zullen de opties **dagelijks** en **wekelijks** vervangen worden door de optie **serie**. In dat geval zoekt het systeem zelf uit wanneer de volgende aflevering van de TV-serie uitgezonden wordt. Dit is niet mogelijk met de Teletekstgids.

- 2 Gebruik de cursor naar links/naar rechts om uw keuze te maken. De kleur van het tekenje verwijst naar uw keuze.
- 3 Druk op de **OK** toets.

Wanneer **Opname **R**** geactiveerd is:

Vastleggen verschijnt om aan te geven dat de videorecorder geprogrammeerd is.

Wanneer **Voorprog **⬇**** geactiveerd is:

- op het ogenblik dat het programma dat met **⬇** aangeduid staat, begint, verschijnt een boodschap op het scherm, wanneer u later naar een ander programma kijkt.
- wanneer het TV-toestel in standby staat, zal de TV ingeschakeld worden op het ogenblik dat het programma dat met **⬇** aangeduid staat, begint.

*Opmerking: Het merken van programma's ter herinnering of voor opname is niet mogelijk wanneer de zender de datum en het tijdstip van de programma's niet doorzendt. Het bericht **Geen programmering mogelijk** verschijnt. Zorg ervoor dat u de TV programmeringspagina gekozen hebt.*

Info

- 1 Druk op de gele toets om **Info** te activeren. Er verschijnt er informatie over het gekozen programma of er worden mededelingen getoond. Soms is het scherm niet groot genoeg om alle informatie te tonen. Gebruik de cursor op/nee om de volledige informatie te doorlopen.
- 2 Druk opnieuw op de gele toets om Info uit te schakelen.

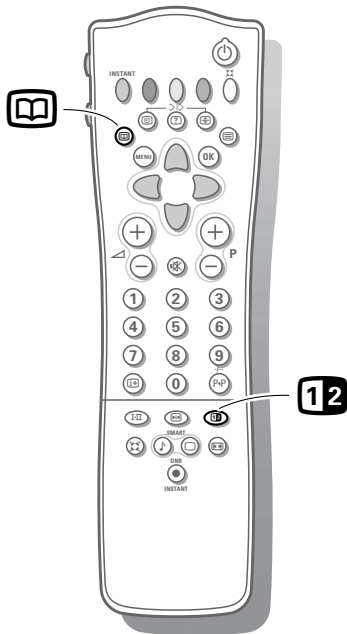

Beeld/NEXTVIEW-Teletekst gids kiezen

Druk op de  toets.

Druk op de **12** toets.

Het scherm wordt in twee delen opgedeeld: in de linkerzijde ziet u het gewone hoofdbeeld, de rechterzijde is voor NEXTVIEW/Teletekst gids.

Druk op de **12** toets om naar een volledig NEXTVIEW/Teletekst gids-scherm terug te keren of druk op de  toets om terug te keren naar het scherm met volledig beeld.

Ontvangst en updaten van NEXTVIEW informatie

De ontvangst en het updaten van NEXTVIEW gebeurt terwijl u een TV-zender bekijkt die NEXTVIEW ondersteunt.

Restricties m.b.t. de videorecorder bij NEXTVIEW

Het **Opname**-item en de automatische opnames zullen enkel aanwezig en mogelijk zijn indien uw videorecorder uitgerust is met NEXTVIEWLink.

Uw videorecorder moet op **EXTERNAL 2** aangesloten zijn. Zie Randapparatuur aansluiten, p. 21.

De keuzes dagelijks, wekelijks of series hangen af van het type videorecorder waarover u beschikt. Het aantal ingestelde opnames en de manier waarop overlappende opnames verwerkt worden, hangen ook af van het type videorecorder.

Op het ogenblik waarop alle timers van de videorecorder gebruikt zijn, zal het item **Opname** verwijderd worden uit het menu.

Het overzicht van de videorecorder inladen

Wanneer het TV-toestel ingeschakeld is, worden de geprogrammeerde opnameblokken overgebracht naar het TV-toestel om na te zien of er een manuele toevoeging of verwijdering werd doorgevoerd en die wordt dan getoond in het overzicht.

De videorecorder bewerkt en verwijdert de opnametijden wanneer de opnames uitgevoerd werden.

Bij sommige NEXTVIEW videorecorders kunt u niet het dagelijks programmeren beginnen op een zaterdag of een zondag. In dat geval zal het item **dagelijks** op die dagen uit het menu weggelaten worden.



Teletekst

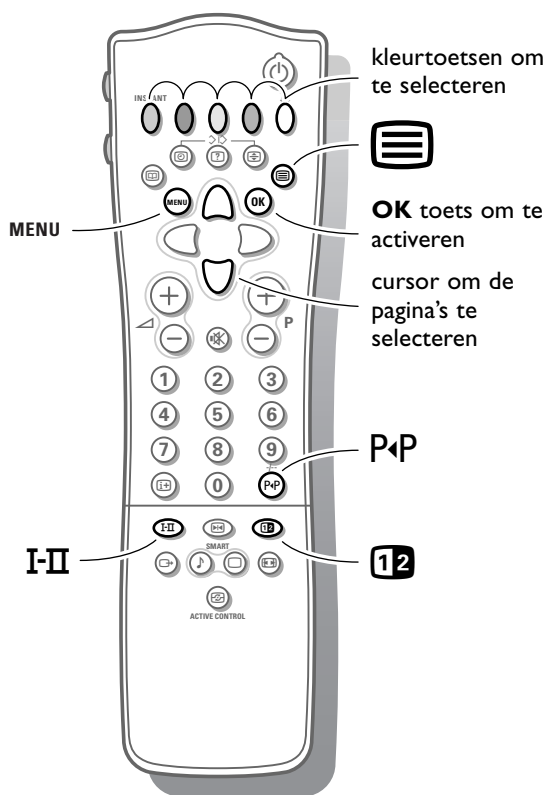

De meeste TV-zenders zenden informatie uit via teletekst. Elke TV-zender die teletekst uitzendt, biedt een pagina aan met teletekst gebruikersinformatie. Zie de teletekstpagina met de inhoudsopgave (meestal pagina 100). Afhankelijk van de TV-zender wordt teletekst in verschillende systemen aangeboden. De kleuren in de keuzeregel corresponderen met de kleurtoetsen van uw afstandsbediening.

Over het Easy Tekst systeem

Het Easy Tekst systeem vermindert aanzienlijk de wachttijd (op voorwaarde dat de teletekstuitzending van de TV-zender ten minste een halve minuut ingeschakeld is) door :

- het onmiddellijk oproepen van de vorige of volgende pagina's die in uitzending zijn en van de pagina's waarnaar verwezen wordt in de keuzeregel
- een habit watcher lijst : veelvuldig door u opgeroepen pagina's worden automatisch in een voorkeurlijst opgeslagen zodat zij achteraf onmiddellijk beschikbaar zijn
- het in het geheugen opslaan van de paginanummers die op de vertoonde pagina vermeld worden
- het in het geheugen opslaan van alle subpagina's.

Teletekst in- en uitschakelen

Druk op  om teletekst in of uit te schakelen.

De inhoudspagina verschijnt op het scherm samen met twee informatieregels bovenaan en een keuzeregel onderaan.

Opmerking: als de teletekst karakters op het scherm niet overeenkomen met de karakters die gebruikt worden in uw taal, druk herhaaldelijk op de I-II toets om taalgroep 1 of 2 te kiezen.

Teletekst pagina kiezen

Met de cijfertoetsen

Geef het gewenste paginanummer in met de cijfertoetsen.

De paginateller zoekt de pagina of de pagina verschijnt onmiddellijk wanneer het paginanummer in het geheugen werd opgeslagen.

Er verschijnt een boodschap wanneer u een verkeerd of niet bestaand paginanummer hebt ingegeven. Paginanummers die beginnen met 0 of 9 bestaan niet. Geef het juiste paginanummer in.

Met de keuzeregel

Kies met de kleurtoetsen, overeenkomstig de gekleurde opties onderaan het scherm, het gewenste onderwerp.



Beeld/Teletekst kiezen

Kies een TV-zender, die teletekst uitzendt.

Druk op de  toets.

Het scherm wordt in twee delen opgedeeld:

in de linkerzijde ziet u het gewone hoofdbeeld, de rechterzijde is voor teletekst uitgezonden door de gekozen TV-zender.

Druk op de  toets om terug te keren naar het scherm met volledig beeld of druk op de  toets om terug te keren naar een volledig teletekst scherm.

Snel de teletekstpagina's doorlopen

Druk op de cursor op/neer of op de - P + toets om de vorige of volgende pagina's te doorlopen.

De vorige teletekstpagina kiezen

Druk op de toets P4P.

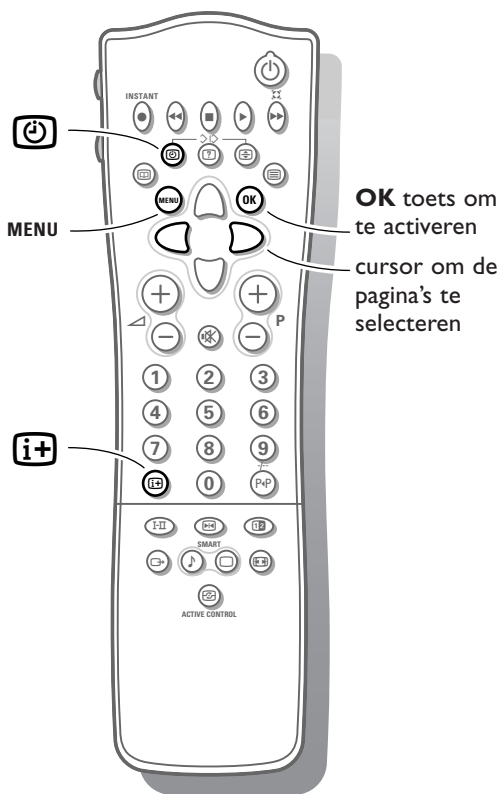

Teletekst inhoudspagina kiezen

Druk op de witte toets om de inhoudspagina te laten verschijnen (meestal p.100).

Enkel voor T.O.P. teletekst-uitzendingen :

Bij T.O.P. teletekst worden de pagina's in **rubrieken** en **onderwerpen** ingedeeld. Druk op **i+**. Een T.O.P.-overzicht van de beschikbare rubrieken en onderwerpen verschijnt.

Niet alle TV-zenders zenden het T.O.P. teletekst systeem uit. Wanneer het teletekst systeem geen T.O.P. teletekst is, verschijnt een mededeling bovenaan het scherm.

Kies met de cursor op/neer, links/rechts de gewenste rubriek, het gewenste onderwerp en de pagina en druk op de **OK** toets.

Subpagina's kiezen

Wanneer een gekozen pagina meerdere subpagina's bevat, verschijnt een van die subpagina's op het scherm.

Het gekleurde nummer in de eerste informatieregel verwijst naar de aangeboden subpagina op het scherm.

De overige subpagina's kunnen op twee manieren gekozen worden :

Met de cursor links/rechts

De overige subpaginanummers verschijnen in het wit van zodra de uitzending ze gevonden heeft en worden in het geheugen vastgelegd zodat ze voortdurend beschikbaar zijn zolang de teletekstpagina op het scherm staat. Kies met de cursor links/rechts de vorige of de volgende subpagina.

Met de **i+** toets

- Geef het subpaginanummer zelf in.

Druk op **i+**. Geef de gewenste subpagina in met de cijfertoetsen. B.v. 3 voor de derde pagina van 7 subpagina's.

De TV zoekt de gewenste subpagina.

- Automatisch wisselende subpagina's:

Druk opnieuw op **i+** om het ingegeven paginanummer op te heffen.

De pagina's wisselen automatisch.

Druk opnieuw op **i+** om de subpagina's opnieuw te kiezen met de cursor links/rechts.

Speciale teletekst functies

Vasthouden

Druk op **⏏** om de automatisch wisselende subpagina's te stoppen of om de paginateller te doen ophouden met zoeken wanneer u een verkeerd paginanummer hebt ingegeven of als de pagina niet beschikbaar is. Geef een ander paginanummer in.

Vergroten

Druk herhaaldelijk op **⏏** om de bovenste of onderste helft van de pagina te vergroten en om terug te keren naar normale grootte. Wanneer de bovenste helft wordt weergegeven, kunt u de tekst regel per regel doorlopen met de cursor op/neer.

Verborgen informatie

Druk op **?** om verborgen informatie, zoals antwoorden op vragen en spelletjes, op te roepen of te doen verdwijnen.

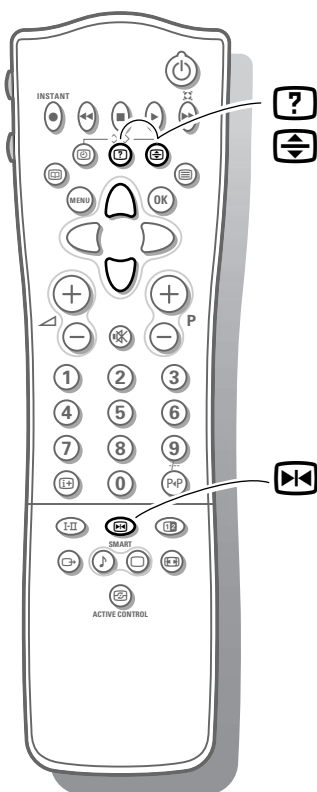

Permanente Ondertiteling kiezen

TV-zenders die teletekst uitzenden, zenden vaak bepaalde programma's uit met ondertiteling.

U kunt voor elke TV-zender een ondertitelingspagina vastleggen, die permanent weergegeven wordt wanneer de gekozen TV-zender ondertiteld is.

Schakel teletekst in en kies de gewenste ondertitelingspagina uit de index. Schakel teletekst uit.

Nu is de ondertitelingspagina vastgelegd voor de gekozen TV-zender.

Telkens als een programma van de gekozen TV-zender ondertiteld is, zijn de ondertitels beschikbaar voor deze zender.

Kies **Ondertitel Aan** of **Uit** in het Diversen menu, zie p. 12.

Het ondertitelingsymbool  verschijnt op het scherm als **Ondertitel Aan** gekozen is.

Opmerking: u bent in de teletekst mode, alleen teletekstfuncties zijn beschikbaar.

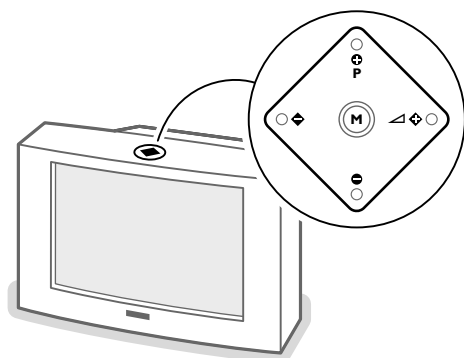

De toetsen bovenaan op het TV-toestel

Wanneer uw afstandsbediening zoek is of wanneer die niet meer werkt, dan kunt u nog steeds een aantal beeldinstellingen aanpassen met de toetsen bovenaan op uw TV-toestel.

Druk herhaaldelijk op de **M**-toets om de instelling **Volume**, **Helderheid**, **Kleur**, **Contrast** te kiezen.

Druk op de toets **P** - of + om de gekozen instelling aan te passen.

Indien de menu-instelling niet op het scherm komt, kunt u met de **P** - en + toetsen de TV-zenders kiezen en met de  - of + toets de geluidssterkte regelen.

De gekozen instelling schakelt automatisch uit wanneer u binnen de 10 seconden geen keuze maakt of een aanpassing uitvoert.

Randapparatuur aansluiten

Op uw TV kunt u heel wat audio- en video-apparatuur aansluiten.
Op de volgende aansluitschema's ziet u hoe het aan te sluiten.

Videorecorder

Sluit de antennekabels ①, ② en, om een betere beeldkwaliteit te verkrijgen, een eurokabel ③ aan zoals op de tekening hiernaast.

easy LINK

Indien uw videorecorder met de EasyLink-functie uitgerust is, moet de bijgeleverde Eurokabel aan **EXTERNAL 2** aangesloten worden om de EasyLink-functie ten volle te kunnen gebruiken

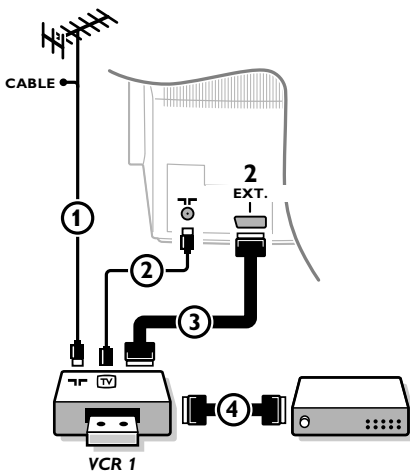

Alleen wanneer u geen eurokabel ③ aansluit, moet u het volgende doen :

Het testsignaal van uw videorecorder zoeken en vastleggen

- ① Haal de antennekabel ① uit de antenne-ingang ∇ van uw videorecorder.
- ② Schakel uw TV in en stel de videorecorder op het testsignaal in. (Zie ook de handleiding van uw videorecorder.)
- ③ Zoek het testsignaal van uw videorecorder zoals u de TV-zenders hebt gezocht en vastgelegd. Zie Installatie, TV-zenders vastleggen, Handmatige installatie, p. 5.
- ④ Leg het testsignaal vast onder programmanummer 0 of tussen 90 en 99.
- ⑤ Stop de antennekabel opnieuw in de antenne-ingang ∇ van uw videorecorder van zodra u het testsignaal hebt vastgelegd.

Decoder en videorecorder

Sluit een eurokabel ④ aan op de euroconnector van uw decoder en op de speciale euroconnector van uw videorecorder. Zie ook de handleiding van uw videorecorder.

Zie ook Decoder/Descrambler prog. nummers vastleggen, p. 7.

U kunt uw decoder ook rechtstreeks met een eurokabel op **EXTERNAL 1** of 2 op uw TV aansluiten.

Videorecorder en andere apparaten (uitgez. Digitale bronnen)

- ① Sluit de antennekabels ①, ② en ③ aan zoals op de tekening hiernaast. U krijgt een betere beeldkwaliteit als u daarbij ook de eurokabel ⑤ op **EXTERNAL 2** en de eurokabel ④ op **EXTERNAL 1** aansluit.
- ② Zoek het testsignaal van uw randapparatuur op dezelfde manier als voor de videorecorder.

Met een videorecorder aangesloten op **EXTERNAL 1** kunt u enkel een programma opnemen van uw TV.

Alleen met een videorecorder aangesloten op **EXTERNAL 2** is het mogelijk om zowel een programma van uw TV als van andere aangesloten apparatuur op te nemen. Zie Opnemen op uw videorecorder, p. 26.

Opmerking: **EXTERNAL 1** verwerkt CVBS en RGB, **EXTERNAL 2** CVBS en Y/C.

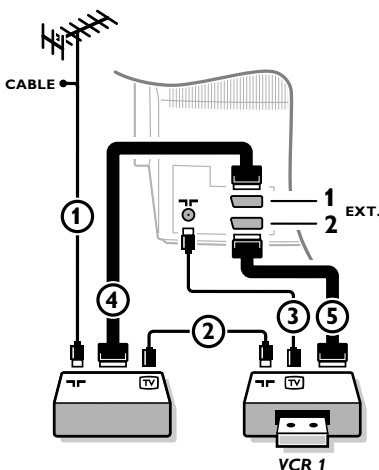

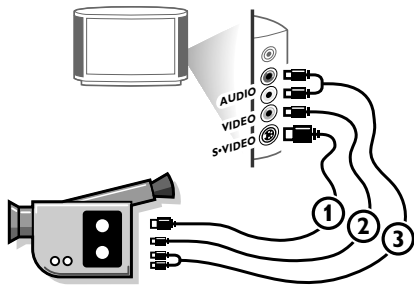

Camera & camcorder

- 1 Sluit uw camera of camcorder aan rechts op uw TV.
- 2 Sluit de apparatuur aan op **VIDEO** ② en **AUDIO L** ③ voor mono-apparatuur.
Druk herhaaldelijk op de toets **I-II** om het geluid te kiezen uit één of beide luidsprekers van uw TV.
- 3 Sluit ook **AUDIO R** ③ aan voor stereo-apparatuur.

Met een S-VHS camcorder krijgt men S-VHS kwaliteit door de S-VHS kabels aan te sluiten op de **S-VIDEO** ingang ① en op de **AUDIO**-uitgangen ③.

Digitale apparatuur (DVD, digitale satelliet tuner,...)

Verbindt uw digitale apparatuur door middel van een eurokabel ① met een van de euroconnectoren (**EXT1** of **EXT2**), of door middel van een cinch-kabel met de **VIDEO**-ingang aan de rechterzijde van de TV (zie tekening hierboven).

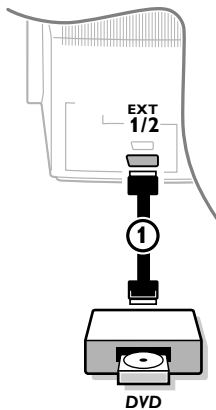

- 1 Druk tegelijkertijd op de toetsen en .



<p>INSTALLATIE</p> <p>Menutaal Land</p> <p>Automatische installatie Handmatige installatie Zender een naam geven Herschikken Favoriete TV-zenders</p> <p>◆ CONFIGURATIE</p>	<p>CONFIGURATIE</p> <p>◆ Digitale bronnen</p> <p>Decoder/Descrambler (Beeld kantelen) Informatieregel Fabrieksinstelling Automatisch Formaat Auto Surround</p> <p>INSTALLATIE</p>
---	---

- 2 Kies **Digitale bronnen** in het Configuratie menu van het **INSTALLATIE** menu en kies:
 - **Geen** als u geen digitale bron aangesloten hebt,
 - **EXT1** of **EXT2** indien u uw apparatuur aan een euroconnector aangesloten hebt,
 - **FRONT** indien uw apparatuur rechts op de TV aangesloten is.
- 3 Houd de **MENU** toets ingedrukt om alle menu's uit te schakelen.

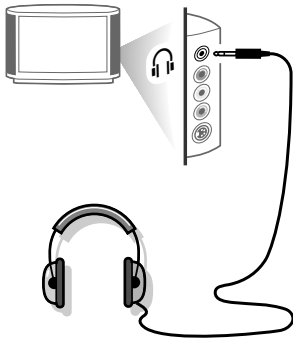
*Opmerking: De mindere kwaliteit van sommige digitaal beeldmateriaal kan de oorzaak zijn van digitale beeldstoringen. In dit geval kiest u met de **SMART PICTURE** toets op de afstandsbediening de instelling **Eco**. Deze beeldinstelling is bedoeld om gestoorde beeldkwaliteit te verbeteren.*



Hoofdtelefoon

- 1 Stop de stekker in de aansluiting voor de hoofdtelefoon  rechts op de TV.
- 2 Druk op  op de afstandsbediening om de interne luidsprekers van uw TV uit te schakelen.
De hoofdtelefoonaansluiting heeft een impedantie tussen 8 en 4000 Ohm en is van het 3,5 mm jack-type.

Kies **Volume hoofdtelefoon** in het **GELUIDSMENU** om het volume van de hoofdtelefoon aan te passen. Zie p. 11.

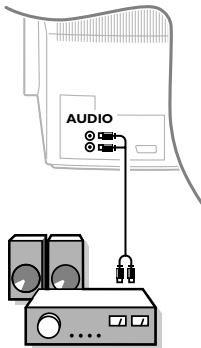

Audio-apparatuur / Versterker

Sluit de audiokabels aan op de audio-ingang van uw audio-apparatuur en op **AUDIO L** en **R** achteraan op uw TV.

U kunt het geluid van de TV beluisteren via uw audio-apparatuur.

Wilt u meer randapparatuur op uw TV aansluiten, raadpleeg dan uw handelaar.

Randapparatuur kiezen

easy LINK

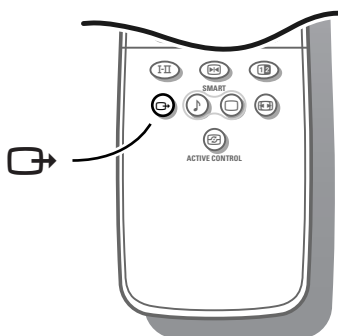

Indien het televisietoestel verbonden is met een videorecorder die over de EasyLink-functie beschikt, zal het toestel in sommige gevallen ingeschakeld worden, zelfs als het in de standby-stand stond (bijv. bij het afspelen van de band,...). Dit is niet mogelijk indien Kinderslot Aan geselecteerd is.

Apparatuur aangesloten met enkel een antennekabel :

Kies met de cijfertoetsen het programmanummer waaronder u het testsignaal hebt vastgelegd.

Apparatuur aangesloten met een eurokabel of rechts op uw TV

Druk herhaaldelijk op de toets  om EXT1, EXT2 of FRONT te kiezen, afhankelijk van waar u uw apparatuur hebt aangesloten, achteraan of rechts op uw TV.

Opmerking : de meeste apparaten schakelen zelf om (decoder, videorecorder, satellietontvanger).

Wilt u opnieuw een TV-zender bekijken?

Geef het programmanummer van de TV-zender die u wilt bekijken in met de cijfertoetsen of druk herhaaldelijk op de toets  om TV te kiezen.

Audio- en video-apparatuur toetsen

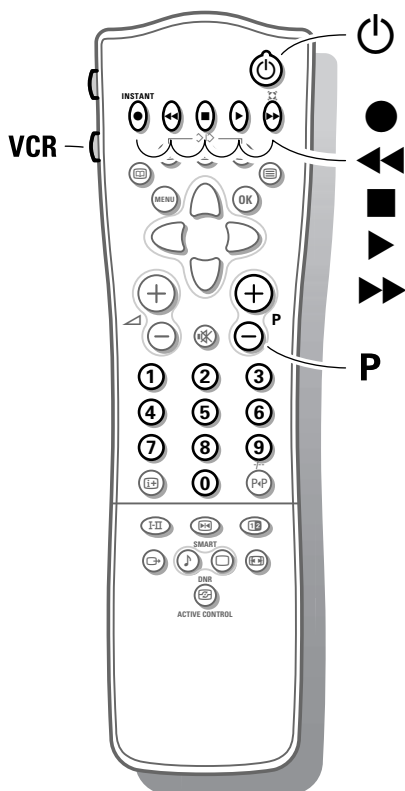

Met de afstandsbediening van de TV kunt u de meeste beeldapparatuur uit ons productassortiment bedienen.

Videorecorder

Houd de VCR toets aan de linkerzijde van de afstandsbediening ingedrukt en druk terzelfdertijd op:

- voor opname,
- ◀◀ voor terugspoelen,
- voor stop,
- ▶ voor weergave,
- ▶▶ voor vooruitspoelen,
- /- voor het selecteren van een programmanummer bestaande uit één of twee cijfers van op de videorecorder
- P + om snel de TV-zenders van de tuner van uw videorecorder te doorlopen,
- 0 tot 9 om TV-zenders te kiezen van de tuner van uw videorecorder,
- ⏻ om uw videorecorder tijdelijk uit te schakelen

Deze toetsen functioneren met videorecorders die de RC5 code standaard gebruiken.

Indien uw videorecorder over de EasyLink-functie beschikt, kan de toets **INSTANT** ● voor opname bediend worden in de TV-mode.

Indien uw EasyLink videorecorder met de functie systeem standby uitgerust is en wanneer u de  toets gedurende 3 seconden indrukt, worden zowel de TV als de videorecorder tijdelijk uitgeschakeld in de standby stand.

easy LINK

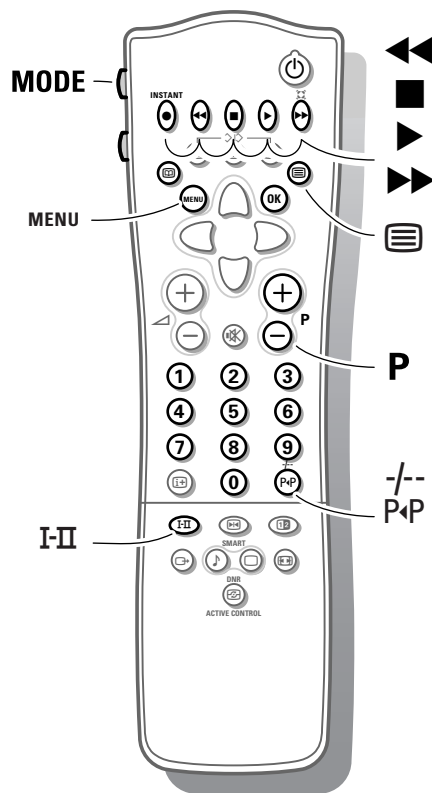

Satellietontvanger toetsen

Druk tegelijkertijd op de **OK** toets en de cijfertoets 1.
Nu kunt u uw satellietontvanger bedienen met de afstandsbediening van uw TV.

Houd de **MODE** toets aan de linkerkzijde van de afstandsbediening ingedrukt en druk terzelfdertijd op:

- MENU** om het **SAT** menu aan of uit te schakelen;
- /-** voor het selecteren van een programmanummer bestaande uit één of twee cijfers van op de satellietontvanger.

Deze toetsen functioneren met DVD spelers die de RC5 code standaard gebruiken.

DVD speler toetsen

Druk tegelijkertijd op de **OK** toets en de cijfertoets 2.
Nu kunt u uw DVD speler bedienen met de afstandsbediening van uw TV.

Houd de **MODE** toets aan de linkerkzijde van de afstandsbediening ingedrukt en druk terzelfdertijd op:

- MENU** om het DVD menu aan of uit te schakelen
- om een DVD titel te kiezen
- P+P** om een DVD hoofdstuk te kiezen
- I-II** om uw audiotaal te kiezen
- voor achteruit zoeken
- voor stop
- voor weergave
- voor vooruit zoeken
- 0-9** om TV-zenders te kiezen van de tuner van uw DVD-speler
- OK** om het gekozen menu item te activeren

, , , , hebben geen functie

Opmerking: na het vervangen van de batterijen is het standaard operationeel apparaat uw satellietontvanger.

Deze toetsen functioneren met DVD spelers die de RC6 code standaard gebruiken.

Opnemen op een videorecorder zonder EasyLink

Om S-VHS-kwaliteit op te nemen, dient u een S-VHS randapparaat rechtstreeks op de videorecorder aan te sluiten.

Een TV programma opnemen

- 1 Kies het programmanummer op uw videorecorder.
- 2 Zet uw videorecorder in opnamestand.
(Zie de handleiding van uw videorecorder.)

Het overschakelen naar andere programmanummers op uw TV-toestel stoort het opnemen niet !

Een programma opnemen van op een Audio/Video-apparaat aangesloten op EXTERNAL 1 of rechts op uw toestel op uw videorecorder aangesloten op EXTERNAL 2.

- 1 Schakel de apparatuur in.
- 2 Kies de juiste external op uw videorecorder.
- 3 Zet uw videorecorder in opnamestand.
U neemt op wat u op het scherm ziet.

Wijzig de programmanummers niet of schakel uw TV-toestel niet uit terwijl u aan het opnemen bent !

Opnemen op een videorecorder met EasyLink

easy LINK

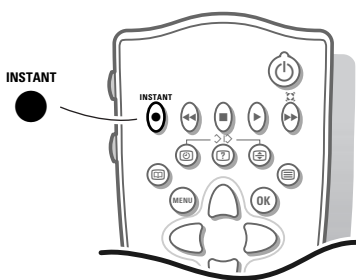

Indien uw videorecorder met de EasyLink-functie uitgerust is, kunt u S-VHS kwaliteit opnemen van een S-VHS randapparaat dat rechts op uw televisie aangesloten is (vb. van een S-VHS camcorder).

In TV-mode is het mogelijk een directe opname te starten van het programma dat op het TV-scherm weergegeven wordt.

Druk op de **INSTANT** ● opname toets van de afstandsbediening van de TV. De videorecorder wordt ingeschakeld indien hij op standby stond en een boodschap die aangeeft wat opgenomen wordt, verschijnt op het scherm.

De videorecorder begint met het opnemen van het geselecteerde TV-programma. Het overschakelen naar andere programmanummers op uw TV-toestel stoort het opnemen niet !

Wanneer U een programma opneemt van een randapparaat dat aan EXTERNAL 1 of FRONT aangesloten is, is het kiezen van een ander TV-programma op het scherm niet toegestaan. Wilt u terugkeren naar een TV-programma, druk dan twee keer op het gewenste programmanummer.

Opgelet: de opname stopt en uw videorecorder gaat in standby.

Als u het toestel in de standby-stand zet, terwijl u een programma opneemt van een randapparaat dat aan EXTERNAL 1 of FRONT aangesloten is, wijst het knipperende lampje aan de voorzijde van uw TV-toestel erop dat u nog aan het opnemen bent. Het knipperen stopt na het beëindigen van de opname.

Opnemen op een videorecorder met NEXTVIEWLink



Indien uw videorecorder uitgerust is met NEXTVIEWLink en u heeft een of meer programma's aangeduid die automatisch moeten worden opgenomen in de NEXTVIEW mode, dan hoeft het TV-toestel niet in de standby stand te staan of ingeschakeld te zijn om het opnemen te doen starten.

Tips

Onderhoud van het scherm

Maak uw TV schoon met een ietwat vochtig en zacht doekje. Gebruik geen agressieve schoonmaakmiddelen die de bescherm laag van uw TV-scherm kunnen aantasten.

Slecht beeld

- Hebt u het juiste TV-systeem gekozen?
- Staat uw toestel of huisantenne te dicht bij luidsprekers, niet gearde audio-apparatuur of neonlichten, e.d.
- Bergen of hoge gebouwen kunnen dubbel beeld of spookbeelden veroorzaken. Soms kunt u de beeldkwaliteit verbeteren door de richting van de antenne te wijzigen.
- Is het beeld of teletekst onherkenbaar? Ga eens na of u de juiste frequentie hebt ingegeven. Zie Installatie, p. 5.
- Zijn helderheid en contrast ontregeld? Kies Fabrieksinstelling in het Configuratie-menu, p. 7.
- Soms is een slechte beeld-kwaliteit mogelijk wanneer een S-VHS camera, aangesloten rechts op de TV, ingeschakeld is terwijl er ook een ander apparaat aangesloten is op **EXT1** of **EXT2**. Schakel in dit geval een van de apparaten uit.

Geen beeld

- Is de antenne goed aangesloten?
- Zit de antennestekker stevig vast op de antenne-ingang ?
- Is de antennekabel van goede kwaliteit en heeft die de geschikte antennestekker?
- Zijn de aansluitingen naar een eventueel tweede TV in orde? Raadpleeg uw handelaar als u er niet zeker van bent.

Geen geluid

Geen geluid op geen enkele zender? Controleer of het volume niet op de minimumwaarde staat. Werd het geluid niet onderbroken met de **M**-toets?

Afstandsbediening

Indien uw TV-toestel niet meer reageert op de afstandsbediening zijn de batterijen misschien leeg. U kunt nog steeds de **M**-toets en de **-/+** toetsen gebruiken bovenaan op de TV.

Menu

Hebt u een verkeerd menu gekozen ? Druk opnieuw op toets **MENU** om uit het menu te gaan.

Geen oplossing ?

Schakel eenmaal uw toestel uit en opnieuw in.

Probeer nooit zelf een defect toestel te herstellen.

Raadpleeg uw handelaar of haal er een TV-technicus bij.

Richtlijnen voor einde levensduur

Wij besteden veel aandacht aan het milieu-vriendelijk aspect. Uw nieuwe TV bevat materialen die voor hergebruik geschikt zijn. Aan het eind van de levensduur van de TV kunnen gespecialiseerde bedrijven de afgevoerde TV ontmantelen om het voor hergebruik geschikte materiaal te verzamelen, en zo weinig mogelijk materiaal te hoeven wegdoen. Informeer a.u.b. naar de plaatselijke voorschriften voor het wegdoen van uw oude TV-toestel.

Wat met lege batterijen

De bijgeleverde batterijen bevatten niet de zware metalen kwik en cadmium. Toch mogen in veel landen de lege batterijen niet met het huisvuil weggegooid worden. Informeer a.u.b. naar de plaatselijke voorschriften voor het wegdoen van lege batterijen.

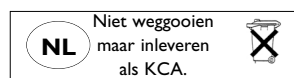

Index

- a** ACI, 5
 - active control, 10
 - automatisch formaat, 7
 - automatische installatie, 5
 - auto surround, 8
 - AVL, 11
- b** beeld kantelen, 7
 - beeldformaat, 10
 - beeldinstellingen, 11
- c** camcorder, 22
 - configuratie, 7
- d** decoder/descrambler, 7
 - digital scan, 11
 - digitale bronnen, 22
 - dual screen, 13
 - DVD, 25
 - dynamic contrast, 11
- e** easy tekst, 18
 - eurokabel, 21
- f** fabrieksinstelling, 7
 - favoriete programma's, 6
 - frequentie, 5
- g** geluid onderbreken, 9
 - geluidsinstellingen, 11
 - grafische equalizer, 11
- h** handmatige installatie, 5
 - herschikken, 6
 - hoofdtelefoon, 23
 - hue, 11
- i** incredible surround, 9
 - informatieregel, 7
- k** kinderslot, 12
- l** land, 4
- m** menutaal, 4
- n** naam geven, 6
 - NEXTVIEW, 14
 - nicam, 10
- o** opnemen, 26
- p** permanente ondertiteling, 20
 - programmalijs, 12
- s** satellietontvanger, 25
 - scherminfo, 9
 - smart beeld en geluid, 10
 - standby-klok, 12
 - stereo, 10
 - stilstaand beeld, 10
 - subpagina's teletekst, 19
 - surround mode, 9
 - S-VHS, 26
- t** taal, 4
 - teletekst, 18
 - TV inschakelen, 3
 - TV-zender zoeken, 5
 - TV-zenders kiezen, 9
 - TV-zenders vastleggen, 4
 - tweetalige uitzending, 10
- v** videorecorder, 21
 - Virtual Dolby Surround, 9
 - volume, 9

Woordenlijst

100 Hz

Technologie die TV-kijken voor uw ogen ontspannender maakt. Bij de 100 Hz technologie wordt het beeld 100 maal per seconde geprojecteerd. Hierdoor is er geen enkele flikkering meer waar te nemen.

Automatic Channel Installation (ACI)

Het ACI-systeem (Automatic Channel Installation) installeert alle TV-kanalen automatisch in de volgorde waarin uw kabelmaatschappij ze u aanbiedt, op voorwaarde uiteraard dat er data worden doorgestuurd. ACI neemt ook automatisch het programmanummer en de programmaam op. Met ACI gebeurt het installeren van TV-zenders volledig automatisch. Snel en eenvoudig.

Digital scan

Deze vernieuwing elimineert de lijntrilling, de storende vibratie van de horizontale beeldlijnen. In combinatie met de 100 Hz technologie zorgt ze voor een beeld dat zo stabiel is als een dia.

Easy Text

Easy Text onthoudt uw voorkeurspagina's uit teletekst voor u en roept ze onmiddellijk voor u op. Zie Teletekst.

Easy Link

Permanente digitale communicatie tussen een TV en een videorecorder, onder ander voor het installeren van TV-zenders. Voorwaarde is dat beide toestellen zijn uitgerust met EasyLink.

Euroconnector

Een 21-pins aansluitingssysteem waarmee u op eenvoudige wijze diverse types audio/video- en computerapparatuur kunt aansluiten.

Kinderslot

Functie waarmee u belet dat kinderen ongecontroleerd TV of video kijken. TV of video wordt vergrendeld en ontgrendeld met de afstandsbediening.

Menu

Overzichtelijke weergave op het scherm van functies en mogelijkheden die u kunt selecteren door de cursor te verplaatsen of door de afstandsbediening te gebruiken.

NEXTVIEW

NEXTVIEW is een nieuwe optie die de TV- of VCR-gebruiker helpt bij het kiezen van de programma's die hij of zij wenst te zien vanuit een televisieprogrammagedis op het scherm. NEXTVIEW toont programma-informatie en de gebruiker kan interessante programma's aanduiden die voorgeprogrammeerd (auto TV aan) of opgenomen kunnen worden (u heeft een NEXTVIEWLink videorecorder nodig) of die hij of zij wenst te bekijken.

NTSC

National Television Standards Committee. Een systeem voor de uitzending van samengestelde kleuren dat gebruikt wordt in de USA, Japan en delen van Zuid-Amerika en Zuidoost-Azië.

Smart Beeld en Geluid

Toetsen op de afstandsbediening om de beeld- en klankinstelling snel en eenvoudig bij te regelen. Met één druk op de knop zijn diverse voorgeprogrammeerde beeld- en klankinstellingen oproepbaar.

Standby-klok

Functie om uw TV-toestel zo te programmeren dat het na een instelbare tijdsduur automatisch wordt uitgeschakeld.

Stilstaand beeld

TV-functie waarmee u een bepaald beeld kunt "bevriezen" om rustig bepaalde details te bekijken of bijvoorbeeld geprojecteerde telefoonnummers te noteren.

Teletekst

Zie ook Easy Text
WST: World Standard Teletext.
FLOF: Full Level one Features. Door RTBF, BBC en RVE gebruikt systeem voor snelle toegang tot teletekstpagina's.
TOP: Table of (Teletext) Pages. Duits systeem voor eenvoudige toegang tot teletekstpagina's.

Tint (of Hue in NTSC)

TV-functie om de algemene kleurbalans tussen "koud" en "warm" te veranderen en op uw persoonlijke smaak af te stemmen.